

Инструкция по эксплуатации.

Качество и комплектность изделия рекомендуется проверять в магазине при покупке в распакованном виде. Сборка изделия должна производиться в порядке, изложенном в настоящей инструкции. В процессе эксплуатации изделий необходимо периодически затягивать ослабленные винтовые соединения. В случае необходимости перемещения изделия по квартире перед его перестановкой, необходимо полностью освободить его от груза (матраца). Во избежание поломки имеющих опор передвигание производить приподнимая изделие над уровнем пола. Удаление пыли с изделий следует производить слегка влажной мягкой салфеткой. Во избежание коробления деталей и изменения цвета изделия следует избегать установки мебели на прямых солнечных лучах.

При эксплуатации изделий набора **ЗАПРЕЩАЕТСЯ**:

- устанавливать мебель вблизи отопительных приборов и вплотную к сырым стенам и в помещениях с относительной влажностью более 70%;
- температура нагрева элементов мебели не должна превышать +40 °С.
- в процессе сборки и эксплуатации изделий набора становиться ногами на горизонтальные щиты и витрины;
- применять химические чистящие средства для уборки мебели;

Гарантии изготовителя

1. Гарантийный срок эксплуатации изделия - 24 месяца со дня продажи магазином. В период гарантийного срока изготовитель гарантирует ремонт изделий или их замену, если потребителем не нарушены правила эксплуатации.
2. Претензии предъявляются потребителем непосредственно в торгующую организацию, в которой была приобретена мебель, предъявив настоящую "Инструкцию по сборке" и копию товарного чека.
3. Изделие **Шкаф 2D**, входящее в состав набора модульной мебели «**OSKAR**», соответствует требованиям ГОСТ 16371-93, ТР ТС 025/2012.
4. Срок службы мебели - 10 лет.
5. Предприятие-изготовитель оставляет за собой право вносить изменения в конструкцию изделия, не ухудшая его конструктивные и эксплуатационные характеристики.
6. Для сборки изделий рекомендуется привлекать квалифицированных специалистов.

Важно! Сохраните, пожалуйста, инструкцию в случае повторной сборки мебели или рекламации. В случае составления рекламации пользуйтесь, пожалуйста, обозначением из инструкции сборки.

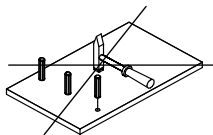
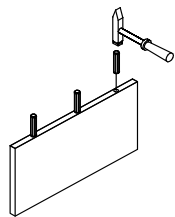
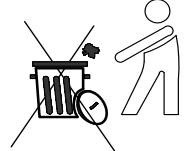
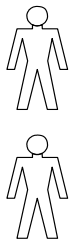
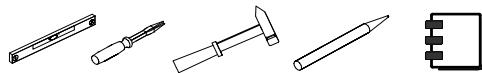

Инструкция по сборке Набор модульной мебели “OSKAR”

Шкаф 2D

АН-018.03.00.00

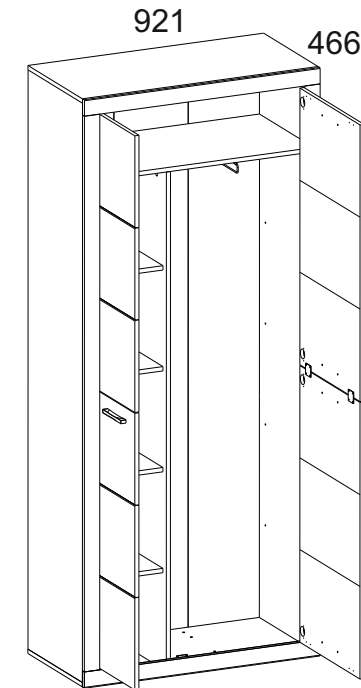

Дата изготовления

Штамп ОТК

Дата продажи

Штамп магазина

ИООО “ АНРЭКС ”
Республика Беларусь, 224025
г.Брест, ул. Катин Бор, 119
тел/факс (+375162) 29-74-68



№ ТС BY/112 11.01. ТР025 018 01332
от 11.05.2015
до 04.05.2020

1. Комплектность изделия.

№ эл-та	Наименование	Длина мм.	Ширина мм.	Толщина мм.	Кол-во шт.	№ пачки
3	Щит верхний	920	450	16	1	1/3
53	Щит нижний	920	450	16	1	1/3
103	Планка горизонтальная	921	60	16	2	1/3
154	Планка вертикальная	2049	60	16	2	2/3
204	Стенка боковая левая	2136	450	16	1	2/3
205	Стенка боковая правая	2136	450	16	1	2/3
303	Полка соединительная	887	450	16	1	1/3
503	Полка переставная	309	425	16	4	1/3
403	Перегородка	1840	450	16	1	2/3
603	Дверь узкая	1020	296	16	2	3/3
604	Дверь широкая	1020	496	16	2	3/3
905	Стенка задняя большая	2162	580	2,5	1	2/3
906	Стенка задняя малая	2162	332	2,5	1	2/3

Для сборки привлечь квалифицированных специалистов!



* схема условная, расстояние между гвоздями G примерно 150мм.

*Перед креплением задней стенки необходимо выровнять корпус шкафа, обеспечив равенство диагоналей.

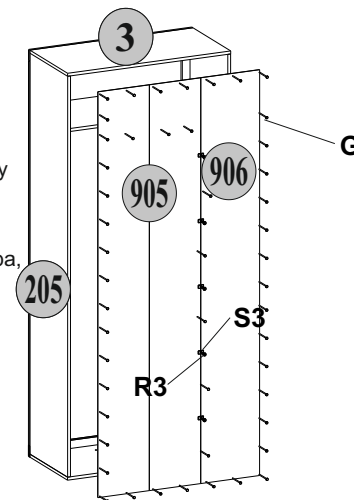
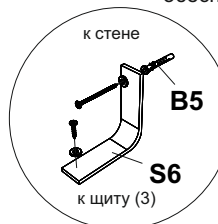
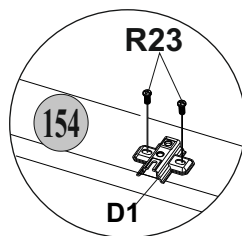

2. Комплект фурнитуры.

A1 20	A2 20	R28 2,5x13 16
C1 8x35 28	R24 7x50 10	I 1
E2 8	D1 8	R23 6,3x13 16
H13 2	R32 4x27 4	N2 6
S5 20	S8 самокл. 8	U5 8
Ri2 3,5x16 42	S3 5	R3 3x20 5
B5 1	S6 1	G 1,5x26 58
P1 16	W3 350 1	Q 4
		Q3 1

3. Порядок сборки.

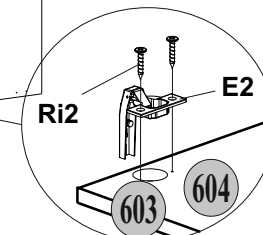
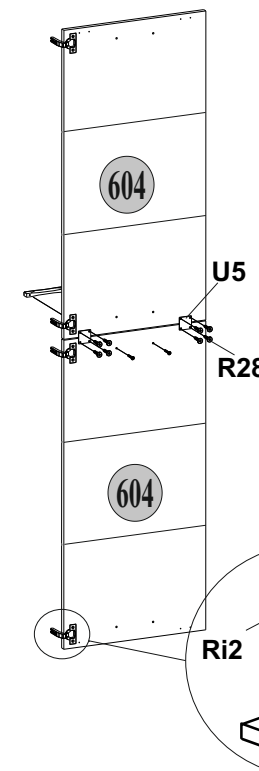
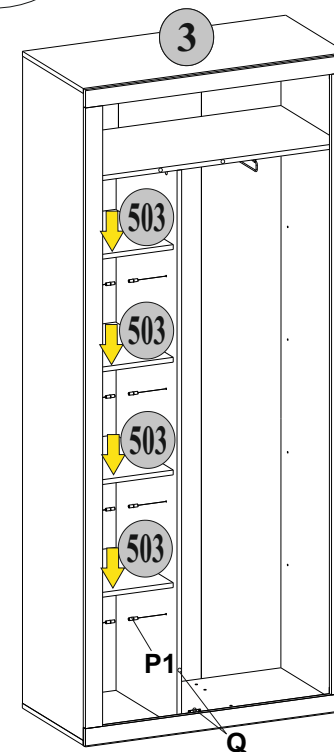
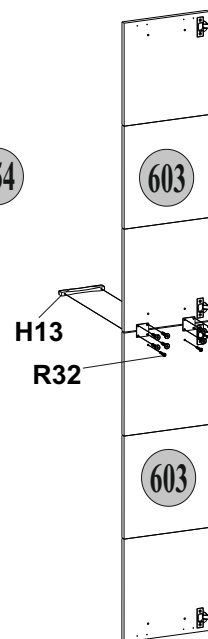
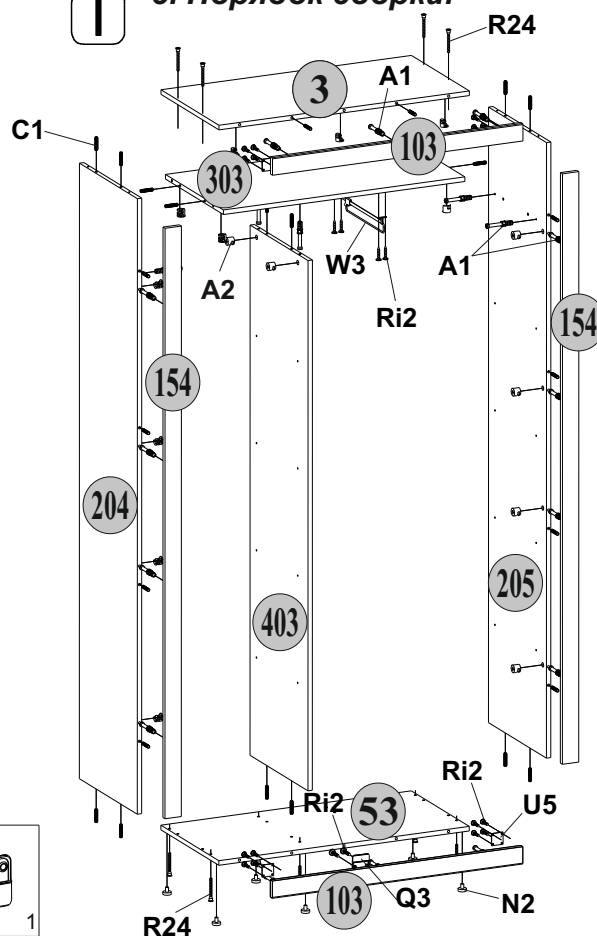

* досверлить насквозь отверстия 5x12 в дверях 603 и 604 под ручку с нужной стороны ПОСЛЕ монтажа.

* закрыть заглушками S5 видимые эксцентриковые стяжки



* для получения правостороннего шкафа перегородка поз. 403 устанавливается в правый ряд технологических отверстий на щите нижнем поз. 53 и полке соединительной поз.303. Соответственно левый ряд отверстий закрывается заглушками самоклеющимися S8.